

länger verwendbar • mit viel mehr Seife!
Made in Germany

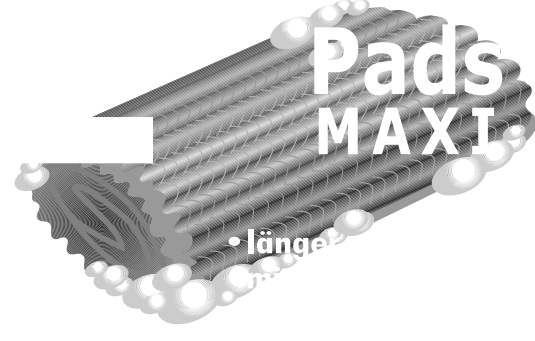

länger verwendbar • mit viel mehr Seife! Made in Germany

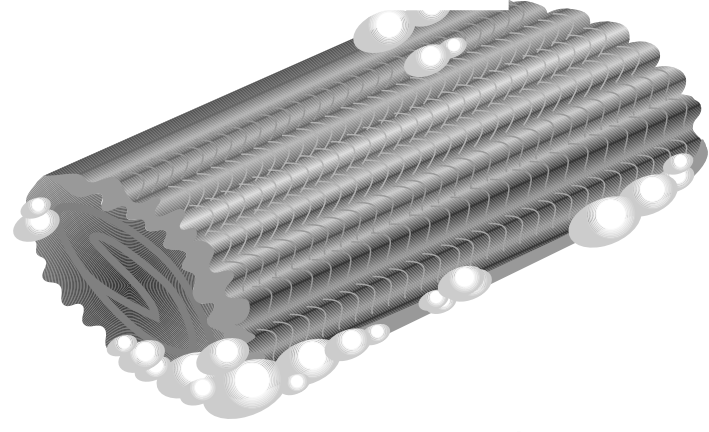
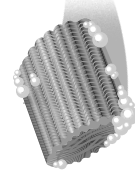
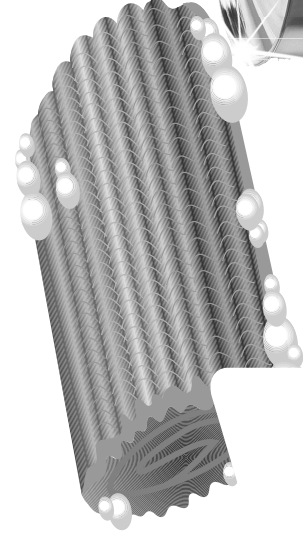

akoPADS entfernen mühelos selbst hartnäckigen Schmutz und Verkrustungen. Sie sind aus feinsten Edelstahlwolle und mit fettlösender Kokos- und Palmöl-Seife voll verseift. So werden stark verschmutzte Töpfe und Pfannen wieder gründlich sauber. akoPADS sind für die Reinigung von robusten Materialien wie z.B. Metall, Glaskeramik oder Kaminglas bestens geeignet.

Inhaltsstoffe: über 90% Seife, 1-2% mechanische Partikel, Duftstoffe, Weichere Inhaltsstoffe, Edelstahlwolle, Hilfs- und Farbstoffe.

länger verwendbar • mit viel mehr Seife! Made in Germany

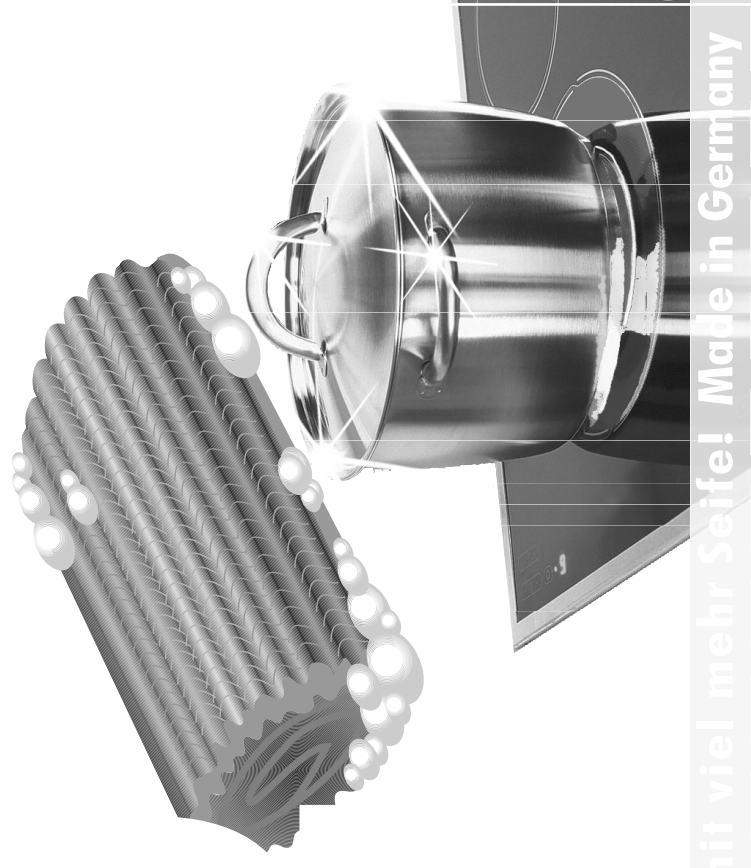

ANWENDUNG: ako PADS vor jedem Gebrauch leicht anfeuchten und Gegenstände einfach damit abreiben. Bei stark verschmutzten Gegenständen die Seife kurz einwirken lassen. Die gereinigten Gegenstände mit klarem Wasser abspülen. Die Reinigungspads nach Gebrauch nicht auswaschen. Pads nur leicht abspülen und ausrücken, so bleiben sie mehrfach wiederverwendbar. Nicht geeignet für Gegenstände aus Emaille und kratzempfindlichen Materialien. Im Zweifelsfall an unauffälliger Stelle testen.

ako[®]
PADS

Der Krustenlöser

ako[®]
PADS

Der Krustenlöser



EDELSTAHL·PAD

länger verwendbar • mit viel mehr Seife!
Made in Germany

ako[®]
PADS

Der Krustenlöser

EDELSTAHL

ako[®]
PADS

Der Krustenlöser

EDELSTAHL·PAD

ako[®]
PADS

Der Krustenlöser

akoPADS entfernen mühelos selbst hartnäckigen Schmutz und Verkrustungen. Sie sind aus feinsten Edelstahlwolle und mit fettlösender Kokos- und Palmöl-Seife voll verseift. So werden stark verschmutzte Töpfe und Pfannen wieder gründlich sauber. akoPADS sind für die Reinigung von robusten Materialien wie z.B. Metall, Glaskeramik oder Kamminglas bestens geeignet.

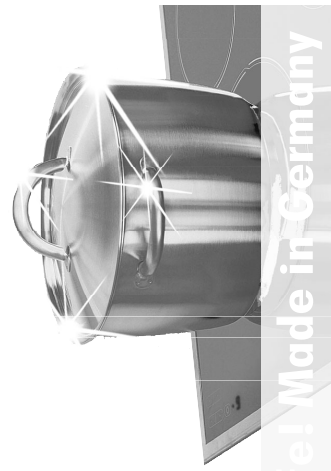

länger verwendbar • mit viel mehr Seife!
Made in Germany



länger verwendbar • mit viel mehr Seife!
Made in Germany

ANWENDUNG: ako PADS vor jedem Gebrauch leicht anfeuchten und Gegenstände einfach damit abreiben. Bei stark verschmutzten Gegenständen die Seife kurz einwirken lassen. Die gereinigten Gegenstände mit klarem Wasser abspülen. Die Reinigungspads nach Gebrauch nicht auswaschen. Pads nur leicht abspülen und ausrücken, so bleiben sie mehrfach wiederverwendbar. Nicht geeignet für Gegenstände aus Emaille und kratzempfindlichen Materialien. Im Zweifelsfall an unauffälliger Stelle testen.



ako[®]

PADS

Der Krustenlöser

NEU!
rostfrei

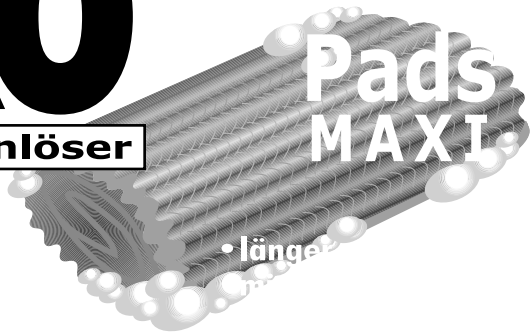

ako[®]

PADS

Der Krustenlöser

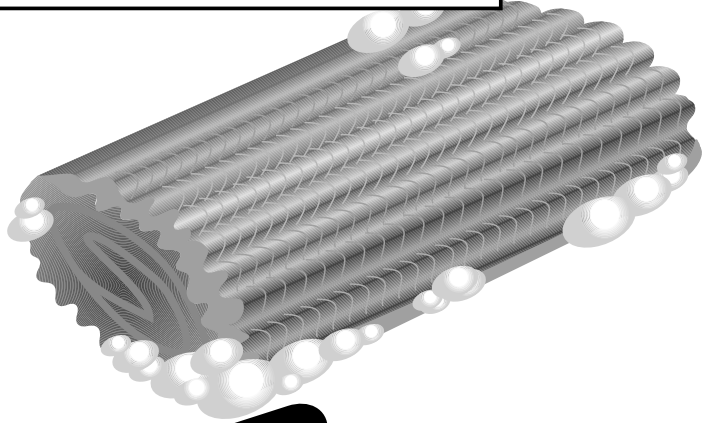

NEU!
rostfrei



EDELSTAHL-PAD

länger verwendbar • mit viel mehr Seife!
Made in Germany

ako[®]

PADS

Der Krustenlöser

NEU!
rostfrei

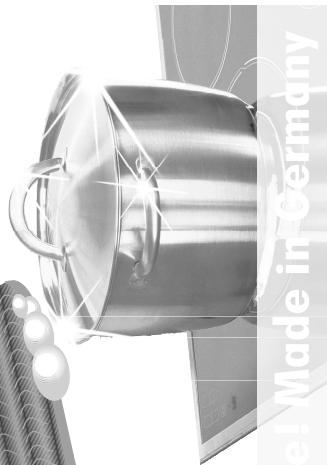
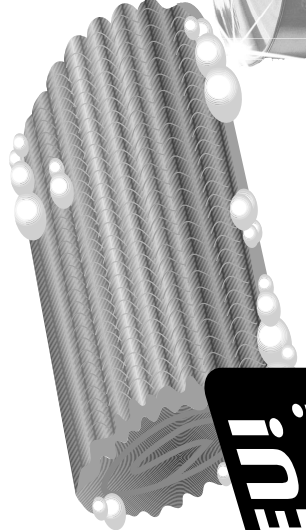

länger verwendbar • mit viel mehr Seife!
Made in Germany

ako[®]

PADS

Der Krustenlöser

NEU!
rostfrei

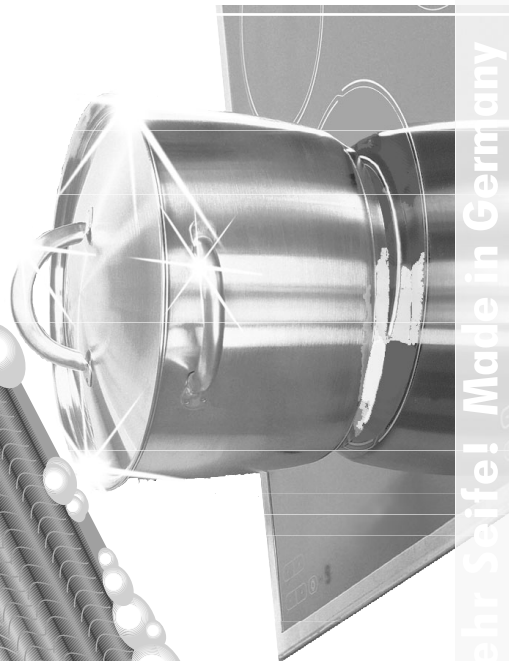
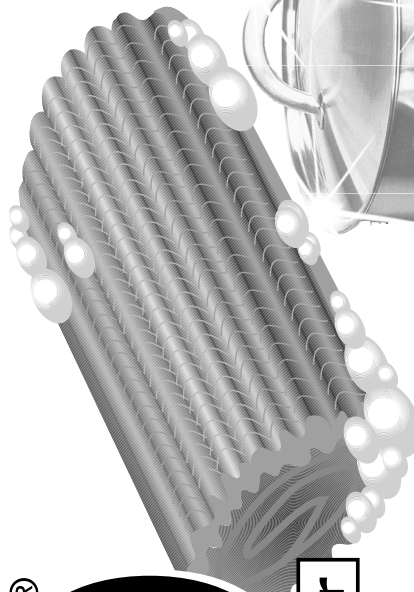

länger verwendbar • mit viel mehr Seife!
Made in Germany

ako[®]

PADS

Der Krustenlöser

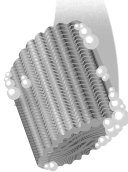

195mm

110mm

70mm

110mm

70mm



Wunderschön und mit viel mehr Seife!
Wunderschön und mit viel mehr Seife!



EAN



...nernen mühelos selbst
...igen Schmutz und Verkrustungen. Sie
... aus feinsten Edelstahlwolle und mit
...lösender Kokos- und Palmöl-Seife voll
...verseift. So werden stark verschmutzte Töpfe
... und Pfannen wieder gründlich sauber. **akoPADS**[®]
... sind für die Reinigung von robusten Materialien
... wie z.B. Metall, Glaskeramik oder Kaminglas
... bestens geeignet.

Unter Verschluss und für Kinder unzugänglich aufbewahren.

**länger verwendbar • mit viel mehr Seife!
Made in Germany**

**NEU!
rostfrei**

alko

**NEU!
rostfrei**

länger verwendbar • mit viel mehr Seife! Made in Germany

alko

**6 Pads
MAXI**

alko

®

alkoPADS® erfüllen den Anspruch der Umweltverträglichkeit, denn die Seife ist biologisch abbaubar gemäß Detergenzienverordnung Nr. 648/2004 EU. Inhaltsstoffe: über 90% Seife, 1- < 5% nichtionische Tenside, Duftstoffe. Weitere Inhaltsstoffe: Edelsteinpulver, Hilfs- und Farbstoffe.

Unter Verschluss und für Kinder unzugänglich aufbewahren.

alko

**NEU!
rostfrei**

- länger verwendbar
- mit viel mehr Seife!
- Made in Germany

**6 Pads
MAXI**

**6 Pads
MAXI**

**NEU!
rostfrei**

länger verwendbar • mit viel mehr Seife! Made in Germany

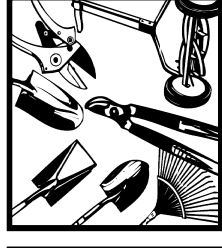
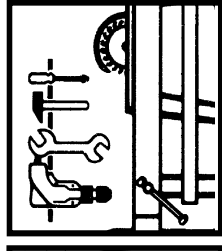
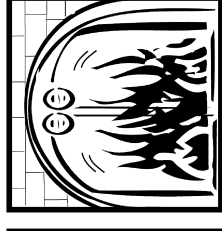
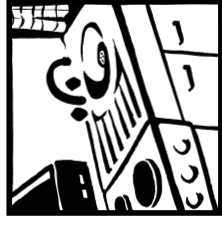
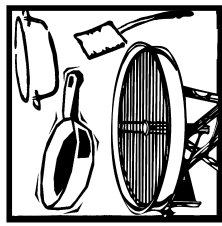

Ein Qualitätsprodukt aus dem Hause

delu

Delu, Alko, Misch, Gash!
Hauptstraße 103 • D-53619 Rheinbreitbach
Tel. 0 22 24 17 1800 • www.delu.de



Haben Sie noch Fragen oder Anregungen? Dann schreiben Sie uns!
alko-Verbraucherservice, Postfach 1240, D-53604 Bad Honnef

